

## MWSINT-PRM

PRM switching, integrated, microwave, presence detector

PRM-Umschaltung, integriert, Mikrowelle, Präsenzerkennung

Detector de presencia, conmutación PRM, integrado, por microondas

Acionamento PRM, integrado, micro-onda, detetor de presença

Commutation PRM, intégré, micro-ondes, détecteur de présence

Rilevatore di presenza con commutazione PRM, integrato, a microonde

Aanwezigheidsdetector, PRM-schakeling, geïntegreerd, microgolf



**Warning | Warnung | Advertencia |  
Aviso | Attention | Attenzione |  
Waarschuwing**

**EN** This device should be installed by a qualified electrician in accordance with the latest edition of the IEE wiring regulations.

**DE** Dieses Gerät ist ausschließlich von qualifizierten Elektrofachkräften zu installieren.

**ES** Sólo un electricista cualificado debe instalar este dispositivo.

**PT** Somente um electricista qualificado deve instalar este dispositivo.

**FR** Seul un électricien qualifié peut installer ce dispositif.

**IT** Il dispositivo deve essere installato da un elettricista qualificato.

**NL** Dit apparaat moet worden geïnstalleerd door een gekwalificeerde elektricien.

**Dimensions (mm) | Abmessungen (mm) | Dimensiones (mm) | Dimensões (mm) | Dimensioni (mm) |  
Dimensies (mm)**

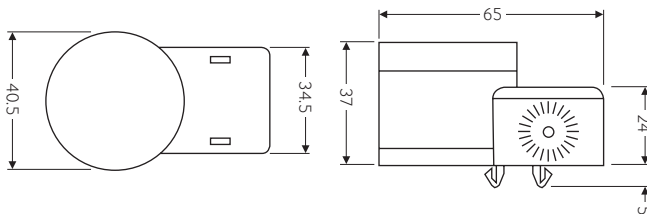

high < sensitivity > low

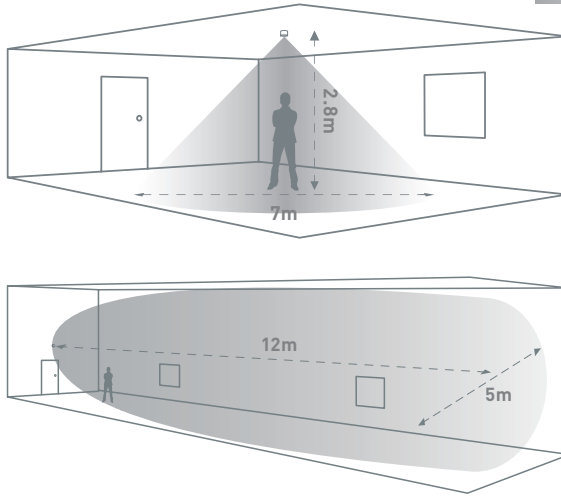



Dimming outputs | Ausgänge dimmen | Salidas de atenuación | Saída de dimerização | Gradation des sorties | Uscite di dimmerazione | Uitgangen dimmen

**EN** Basic insulation only. Although low voltage, this is not an SELV output and should be treated as if mains potential. Use mains rated wiring.

**DE** Nur Basisisolierung. Obwohl es sich um eine niedrige Spannung handelt, handelt es sich nicht um einen SELV-Ausgang und sollte als Netzpotential behandelt werden. Verwenden Sie Netzkabel.

**ES** Aislamiento básico solamente. Aunque es de bajo voltaje, esta no es una salida SELV y debe tratarse como si fuera un potencial de red. Utilice el cableado nominal de red.

**PT** Isolamento básico apenas. Apesar de baixa tensão, esta não é uma saída SELV e deve ser tratada como potencial de rede. Use a fiação nominal da rede.

**FR** Isolation de base seulement. Bien que basse tension, il ne s'agit pas d'une sortie SELV et doit être traité comme un potentiel de secteur. Utilisez un câblage nominal.

**IT** Solo isolamento di base. Anche se a bassa tensione, questa non è un'uscita SELV e dovrebbe essere trattata come se il potenziale di rete. Utilizzare il cablaggio nominale della rete.

**NL** Alleen basisisolatie. Hoewel dit een laag voltage is, is dit geen SELV-uitgang en moet het worden behandeld als netpotentiaal. Gebruik hoofdstroombedrading.



**EN** Key  
1. Neutral  
2. Live  
3. 10A circuit protection if required  
4. Load

**DE** Zeichenerklärung  
1. Neutral  
2. Netzspannungsführend  
3. 10A Kurzschlussicherung, falls nötig  
4. Last

**ES** Leyenda  
1. Neutro  
2. Fase  
3. 10A protección de circuito, en caso necesario  
4. Carga

**PT** Legenda  
1. Neutro  
2. Fase  
3. 10A proteção do circuito, caso necessário  
4. Carga

**FR** Légende  
1. Neutre  
2. Phase  
3. 10A protection du circuit si nécessaire  
4. Charge

**IT** Legenda  
1. Neutro  
2. Fase  
3. 10A protezione del circuito, se necessario  
4. Carico

**NL** Legenda  
1. Nul  
2. Fase  
3. 10A beveiliging indien nodig  
4. Belasting

**Installation | Instalación | instalação | Installazione | Installatie**

**EN** This device is designed to be panel mounted.

- Do not site the unit where direct sunlight might enter the sensor.
- Do not site the sensor within 1m of any lighting, forced air heating or ventilation.
- Do not fix the sensor to an unstable or vibrating surface.

**DE** Dieses Gerät wurde für die Montage auf einer Platte konzipiert.

- Einheit so anbringen, dass der Sensor vor direkter Sonneneinstrahlung geschützt ist.
- Sensor mit Mindestabstand von 1m zu Lichtquellen, Luftheizung oder Ventilation anbringen.
- Sensor nicht an einer instabilen oder vibrierenden Oberfläche montieren.

**ES** Este dispositivo está diseñado para su montaje en panel.

- Evite que la luz del sol incida directamente sobre el sensor.
- No coloque el sensor a menos de 1 m de luces, salidas de calefacción por aire forzado o ventilación.
- No fije el sensor a superficies que vibren o no sean estables.

**PT** Este dispositivo foi concebido para ser montado em painel.

- Não instale a unidade num local onde a luz solar direta possa incidir no sensor.
- Não coloque o sensor a menos de 1m de qualquer iluminação, aquecimento ou ventilação de ar forçado.
- Não fixe o sensor em uma superfície instável ou sujeito a vibrações.

**FR** Ce dispositif est conçu pour être monté sur panneau.

- Ne pas placer l'unité dans une position où la lumière directe du soleil pourrait pénétrer dans le capteur.
- Ne pas placer le capteur à moins d'un mètre de tout dispositif d'éclairage, de chauffage ou de ventilation à air forcé.
- Ne pas fixer le capteur sur une surface instable ou vibrante.

**IT** Questo dispositivo è progettato per essere installato su pannello.

- Non collocare l'unità in una posizione in cui la luce diretta del sole possa entrare nel sensore.
- Non posizionare il sensore a meno di un metro da un qualsiasi tipo di illuminazione, sistema di riscaldamento o ventilazione.
- Non installare il sensore su superfici instabili o soggette a vibrazioni.

**NL** Dit apparaat is ontworpen voor paneelmontage.

- Plaats het apparaat niet op een locatie waar direct zonlicht de sensor kan binnendringen.
- Plaats de sensor niet op minder dan 1 meter afstand van verlichting, geforceerde luchtverwarming of ventilatie.
- Bevestig de sensor niet op een onstabiel of trilend oppervlak.

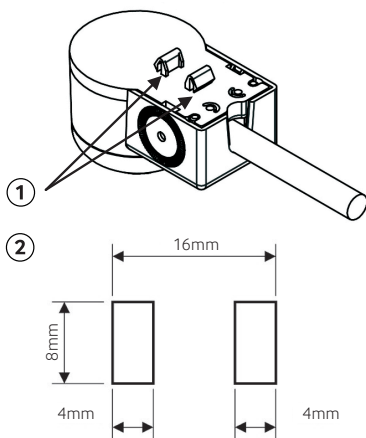
**Panel mounting using lugs | Befestigung der Platte mithilfe der Laschen | Montaje en panel usando agarraderas | Montagem de painel com ranhuras | Montage sur panneau au moyen d'ergots | Installazione su pannello utilizzando i capicorda | Paneelmontage met nokken**

**EN** Use the lugs on rear of detector to secure into thin sheet metal (1mm max.).

1. Fixing lugs for gear tray fixing
2. Gear tray fixing dimensions

**DE** Zur Sicherung verwenden Sie die Laschen auf der Rückseite des Detektors, um diesen in dünnem Blech (max. 1 mm) zu befestigen.

1. Befestigungslaschen für die Geräteträgerbefestigung
2. Abmessung der Geräteträgerbefestigung

**ES** Utilice las agarraderas situadas detrás del detector para fijarlo en la lámina fina de metal (máx. 1 mm).

1. Agarraderas de fijación para la fijación de la bandeja del mecanismo
2. Dimensiones de fijación de la bandeja del mecanismo

**PT** Utilize as saliências na traseira do detetor para o fixar na folha de metal fina (máx. de 1 mm).

1. Ranhuras de fixação para fixação de caixa de material
2. Dimensões de fixação de caixa de material

**FR** Utiliser les ergots à l'arrière du détecteur pour le fixer sur une fine feuille de métal (1 mm max.).

1. Ergots de fixation pour fixation de platine
2. Dimensions de la fixation de la platine

**IT** Utilizzare i capicorda sul retro del rilevatore per fissarlo a una lastra metallica sottile (max 1 mm).

1. Capicorda di fissaggio per il portacablaggio
2. Dimensioni per il fissaggio del portacablaggio

**NL** Gebruik de nokken aan de achterzijde van de detector om deze te bevestigen in dun plaatmetaal (max. 1 mm).

1. Nokken voor bevestiging van voorschakelapparaat
2. Afmetingen voorschakelapparaat

**Default Settings | Werkseinstellung | Parámetros por defecto | Configurações por omissão |  
Paramètres par défaut | Impostazioni predefinite | Standaard instellingen**

**EN** Time out: 20 minutes.  
LUX on level: 9  
LUX off level: 9  
Sensitivity: 9  
Detection: Presence

Adjustments can be made using the optional UHSS or UNLCDHS handsets.

**DE** Nachlaufzeit: 20 Minuten  
LUX Einschaltswelle: 9  
Lux Ausschaltswelle: 9  
Empfindlichkeit: 9  
Betriebsart: Automatikbetrieb

Einstellungsänderungen können mit den Fernbedienungen UHS 5 oder UNLCD HS vorgenommen werden.

**ES** Tiempo retardo hasta apagado: 20 minutos  
Nivel Lux Encendido: 9  
Nivel Lux Apagado: 9  
Sensibilidad: 9  
Detección: Presencia

Los ajustes se pueden hacer usando los mandos UHSS y UNLCDHS

**PT** Tempo limite: 20 minutos.  
LUX on nível: 9  
LUX off : 9  
Sensibilidade: 9  
Deteção: Presença

Os ajustes podem ser efectuados usando os telecomandos opcionais UHSS ou UNLCDHS.

**FR** Temporisation: 20 minutes  
Seuil de luminosité pour activation PIR: 9  
Seuil de luminosité pour désactivation PIR: 9  
Sensibilité: 9  
Détection: Présence

Toutes modifications peuvent être faites en utilisant les outils de configuration UHSS ou UNLCDHS.

**IT** Time out: 20 minuti.  
Livello accensione LUX: 9  
Livello spegnimento LUX: 9  
Sensibilità : 9  
Rilevamento : Presenza

Le regolazioni possono anche essere effettuate utilizzando l'opzionale telecomando UHSS o UNLCDHS.

**NL** Uitschakeltijd: 20 minuten  
Lichtdrempel aan niveau: 9  
Lichtdrempel uit niveau: 9  
Gevoeligheid: 9

Detectie: aanwezigheid  
Aanpassingen kunnen worden uitgevoerd met de optionele UHSS- of UNLCDHS-handset.

## Presence Detection

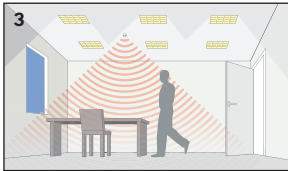
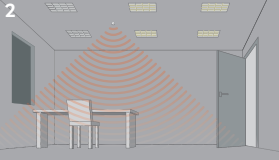
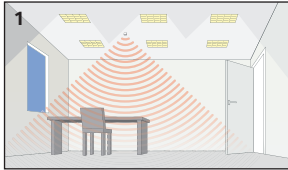

- EN** 1. Power up the sensor. The load should come on immediately.  
2. Vacate the room or remain very still and wait for the load to switch off (this should take less than 20 minutes).  
3. Enter the room or make some movement and check that the load switches on.

- DE** 1. Schließen Sie den Sensor an die Stromversorgung an - das System sollte sich sofort einschalten.  
2. Verlassen Sie den Raum oder stehen Sie ganz still, um zu prüfen, ob das System sich ausschaltet (Dies erfolgt nach ca. 20 Minuten nach der letzten Erfassung).  
3. Betreten Sie den Raum oder bewegen Sie sich, um sicherzustellen, dass das System sich einschaltet.

- ES** 1. Encienda el sensor: la carga debería encenderse inmediatamente.  
2. Salga de la habitación o permanezca muy quieto y espere a que la carga se apague (deberían requerirse menos de 20 min).  
3. Entre en la habitación o realice algún movimiento y compruebe que la carga se enciende.

- PT** 1. Ligue o sensor - a carga deve ser ativada imediatamente.  
2. Desocupe a sala ou permaneça imóvel e aguarde até a carga ser desativada (isto deve levar menos de 20 minutos).  
3. Entre na sala ou faça algum movimento e verifique se a carga é ativada.

- FR** 1. Alimenter le capteur : la charge devrait s'allumer immédiatement.  
2. Quittez la pièce ou restez immobile et attendez que la charge s'éteigne (ceci devrait prendre moins de 20 minutes).  
3. Entrer dans la pièce ou bouger et vérifier que la charge s'allume.

- IT** 1. Accendi il sensore: il carico dovrebbe attivarsi immediatamente.  
2. Abbandona la stanza o cerca di restare il più fermo possibile e attendi lo spegnimento del carico (dovrebbe richiedere meno di 20 minuti).  
3. Entra nella stanza o esegui qualche movimento per verificare che il carico si attivi.

- NL** 1. Zet spanning op de sensor. De ballast moet onmiddellijk inschakelen.  
2. Verlaat de ruimte of zorg dat er geen beweging is binnen de detectiezone en wacht tot de ballast uitschakelt (dit duurt 20 minuten).  
3. Ga de ruimte in of maak bewegingen binnen de detectiezone en controleer of de ballast wordt ingeschakeld.

## EN Technical Data

<b>Part code</b>	<b>MWSINT-PRM</b>	
<b>Weight</b>	0.100kg	
<b>Supply voltage AC</b>	230VAC +/- 10%	
<b>Supply frequency</b>	50Hz	
<b>Circuit protection</b>	10A	
<b>Power consumption parasitic</b>	717mW	
<b>Terminal capacity</b>	2.5mm <sup>2</sup>	
<b>Max load:</b>		
Incandescent lighting	2A	
Fluorescent lighting	2A	
Compact fluorescent lighting	2A	
LED lighting	2A	
Resistive heaters	2A	
<b>Number of drivers/ballasts</b>	Up to 4	
<b>SON lighting</b>	Switch loads via a contactor	
<b>Working temperature range</b>	-10 to 50°C	
<b>Humidity</b>	5 to 95% non-condensing	
<b>Material (casing)</b>	Flame retardant ABS/PC	
<b>Insulation class</b>	2	
<b>IP rating</b>	40	
<b>Compliance</b>		EMC-2014/30/EU, LVD-2014/35/EU

## DE Technische Daten

<b>Teile-code</b>	<b>MWSINT-PRM</b>	
<b>Gewicht</b>	0.100kg	
<b>Versorgungsspannung AC</b>	230VAC +/- 10%	
<b>Versorgungsfrequenz</b>	50Hz	
<b>Sicherung</b>	10A	
<b>Parasitäre stromverbrauch</b>	717mW	
<b>Leiterkapazität</b>	2.5mm <sup>2</sup>	
<b>Max. Last:</b>		
Glühlampen	2A	
Neonbeleuchtung	2A	
Kompakte neonbeleuchtung	2A	
LED-beleuchtung	2A	
Widerstandsfähige heizungen	2A	
<b>Anzahl der Fahrer / Vorschaltgeräte</b>	Bis zu 4	
<b>SON Beleuchtung</b>	Last über schütz schalten	
<b>Arbeitstemperaturbereich</b>	-10 bis 50°C	
<b>Feuchtigkeit</b>	5 bis 95% Luftfeuchtigkeit, nicht kondensierend	
<b>Material (gehäuse)</b>	Flammenhemmendes ABS und PC/ABS	
<b>Isolationsklasse</b>	2	
<b>IP-schutzklasse</b>	40	
<b>Eingehaltene normen</b>		EMC-2014/30/EU, LVD-2014/35/EU

**ES** Datos Técnicos

Código de pieza	MWSINT-PRM	
Peso	0.100kg	
Voltaje de entrada de CA	230VAC +/- 10%	
Frecuencia de suministro	50Hz	
Protección del circuito	10A	
Consumo energético parasitaria	717mW	
Capacidad del terminal	2.5mm <sup>2</sup>	
<b>Carga máx.:</b>		
Iluminación incandescente	2A	
Iluminación fluorescente	2A	
Iluminación fluorescente compacta	2A	
Iluminación LED	2A	
Calentadores resistiva	2A	
Número de conductores / balastos	Hasta 4	
Iluminación SON	Interruptor de cargas a través de un contactor	
Rango de temperatura de trabajo	-10 a 50°C	
Humedad	5 a 95 % sin condensación	
Material (carcasa)	Ignífugo ABS y PC/ABS	
Clase de aislamiento	2	
Grado de protección IP	40	
Conformidad con normativas		EMC-2014/30/EU, LVD-2014/35/EU

**PT** Dados Técnicos

Código da peça	MWSINT-PRM	
Peso	0.100kg	
Tensão de alimentação CA	230VAC +/- 10%	
Frequência de fornecimento	50Hz	
Proteção de circuito	10A	
Consumo de energia parasitária	717mW	
Capacidade do terminal	2.5mm <sup>2</sup>	
<b>Carga max.:</b>		
Iluminação incandescente	2A	
Lâmpada fluorescente	2A	
Lâmpada fluorescente compacta	2A	
Lâmpada de LED	2A	
Resistivas aquecedores	2A	
Número de condutores / reatores	Até 4	
Iluminação SON	Comutar cargas através de um contactor	
Faixa de temperatura de trabalho	-10 a 50°C	
Umidade	5 a 95% sem condensação	
Material (caixa)	Retardante de chamas ABS e PC/ABS	
Classe de isolamento	2	
Classificação IP	40	
Compatibilidade		EMC-2014/30/EU, LVD-2014/35/EU



## FR Données Techniques

Code de la pièce	MWSINT-PRM
Poids	0.100kg
Tension d'alimentation CA	230VAC +/- 10%
Fréquence d'alimentation	50Hz
Protection de circuit	10A
Consommation électrique parasite	717mW
Capacité des terminaux	2.5mm <sup>2</sup>
<b>Charge max.:</b>	
Éclairage incandescent	2A
Éclairage fluorescent	2A
Éclairage fluorescent compact	2A
Éclairage LED	2A
Réchauffeurs résistif	2A
Nombre de conducteurs / ballasts	Jusqu'à 4
SON éclairage	Commuter les charges via un contacteur
Plage de température de travail	-10 à 50°C
Humidité	5 à 95 % non-condensable
Matériau (boîtier)	Agent ignifuge ABS et PC/ABS
Classe d'isolation	2
Indice IP	40
Conformité	 EMC-2014/30/EU, LVD-2014/35/EU



## IT Specifiche Tecniche





Codice parte	MWSINT-PRM
Peso	0.100kg
Tensione di alimentazione CA	230VAC +/- 10%
Frequenza di alimentazione	50Hz
Protezione del circuito	10A
Consumo di energia parassita	717mW
Capacità del morsetto	2.5mm <sup>2</sup>
<b>Carico max.:</b>	
Luce a incandescenza	2A
Illuminazione fluorescente	2A
Illuminazione fluorescente compatta	2A
Illuminazione LED	2A
Resistivo	2A
Numero di driver / reattori	Fino a 4
Illuminazione SON	Commutare i carichi tramite un contattore
Intervallo di temperatura di lavoro	-10 al 50°C
Umidità	Dal 5 al 95% senza condensa
Materiale (rivestimento)	ABS ignifugo e PC/ABS
Classe di isolamento	2
Classificazione IP	40
Conformità	 EMC-2014/30/EU, LVD-2014/35/EU

**NL Technische data**

<b>Onderdeelcode</b>	<b>MWSINT-PRM</b>
<b>Gewicht</b>	0.100kg
<b>Voedingsspanning AC</b>	230VAC +/- 10%
<b>Voedingsfrequentie</b>	50Hz
<b>Circuitbeveiliging</b>	10A
<b>Energieverbruik in ruststand</b>	717mW
<b>Eindcapaciteit</b>	2.5mm <sup>2</sup>
<b>Max belasting</b>	
Gloeilampverlichting	2A
Tl-verlichting	2A
Compacte tl-verlichting	2A
LED verlichting	2A
Resistent kachels	2A
<b>Aantal bestuurders / voorschakelapparaten</b>	Tot 4
<b>SON-verlichting</b>	Schakel belastingen via een contactor
<b>Werktemperatuurbereik</b>	-10 tot 50°C
<b>Luchtvochtigheid</b>	5 tot 95%, niet condenserend
<b>Materiaal (behuizing)</b>	Brandvertragend ABS en PC/ABS
<b>Isolatieklasse</b>	2
<b>IP classificatie</b>	40
<b>Conformiteit</b>	 EMC-2014/30/EU, LVD-2014/35/EU

This page is intentionally left blank | Diese Seite wurde absichtlich leer gelassen |  
Esta página se ha dejado en blanco intencionalmente | Esta página foi intencionalmente deixada em branco |  
Cette page a été laissée blanche intentionnellement | Questa pagina è stata lasciata vuota intenzionalmente |  
Deze pagina is met opzet leeg gelaten

Part Number   Artikelnummer   Referencia   Referência   Référence   Codice   Artikelnummer	Description   Beschreibung   Descripción   Descrição   Description   Descrizione   Omschrijving	
	UNLCDHS	Universal LCD IR handset/commissioning handset   Fernbedienung und Einstellwerkzeug   Mando profesional con pantalla LCD para programación y puesta en marcha   Controle remoto LCD Universal   Outil universel de configuration / mise en service avec écran LCD   Telecomando Universale LCD   Gevanceerde handset
	UHS5	Compact, programming/commissioning handset   Kompakte Fernbedienung und Einstellhilfe   Mando para programación y puesta en marcha   Controle remoto para ajustes/commissionamento   Combiné compact de programmation / mise en service   Telecomando per programmazione/messa in servizio   Compacte configuratie handset
	UHS7	Compact, user handset   Kompakte Endanwender Fernbedienung   Mando de usuario   Controle para usuário   Combiné compact de contrôle pour utilisateur   Telecomando per utente   Compacte handset gebruikers

	<p>CP Electronics          A Business unit of Legrand Electric Limited,          Brent Crescent, London NW10 7XR, UK          t. +44 (0)333 9000671          enquiry@cpelectronics.co.uk</p>	
<a href="http://www.cpelectronics.co.uk">www.cpelectronics.co.uk</a>	connect with us 	
<p>Due to our policy of continual product improvement CP Electronics reserves the right to alter the specification of this product without prior notice.</p>		